

Catalogue

COLLECTION 2026



ARTCO

The background is a watercolor-style abstract composition. It features large, overlapping shapes in shades of yellow, teal, and grey. The colors are blended and layered, creating a sense of depth and texture. The overall style is organic and artistic.

Catalogue

COLLECTION 2026

ARTCO

SOMMAIRE

03 02 01

About us	03
.....	
ARTCO, The story	12
Le processus de création	13
Savoir-faire	14
Matières nobles	15

Find your perfect rug	04
.....	
Collection Contemporaine	11
Collection Organique	12
Collection Minérale	13
Collection Mouvement	14
Collection Abstraite	15
Collection Moderne	16
Collection Traditionnelle	17

Create your perfect rug	10
.....	
Palette de couleurs	12
Nos formes standard	13
Créez votre propre tapis !	15



ARTCO THE STORY

Chez Artco, le sol devient une toile, où la matière dialogue avec la lumière, où chaque texture raconte une histoire. Inspirées par la nature et façonnées par le design, nos créations transforment les espaces en lieux d'émotion, de calme et d'harmonie. Se laisser porter par un tapis Artco, c'est découvrir un univers où l'art se vit, pas à pas.

LE PROCESSUS DE CRÉATION ARTCO

Chez Artco, chaque tapis naît d'un processus maîtrisé, où la matière brute devient création.

De la sélection de la laine et de la soie à l'inspection finale, chaque étape est réalisée avec précision par des mains expertes. Dessin, tuftage, et sculpture s'enchaînent dans un rituel artisanal exigeant — transformant chaque fil en une pièce unique, pensée pour durer.

1 Sélection des fibres

2 Préparation de la
toile

3 Dessiné à la main

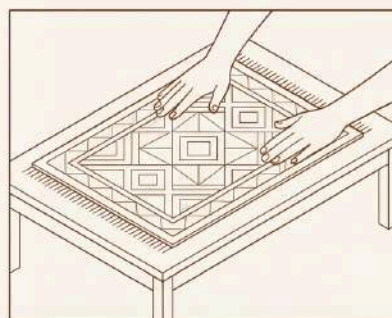
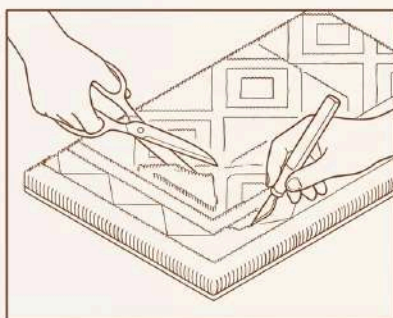
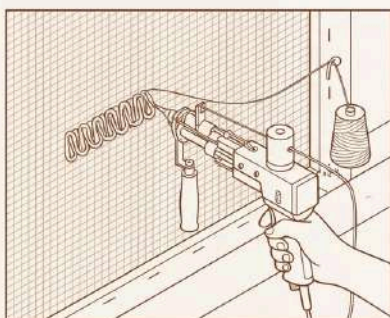
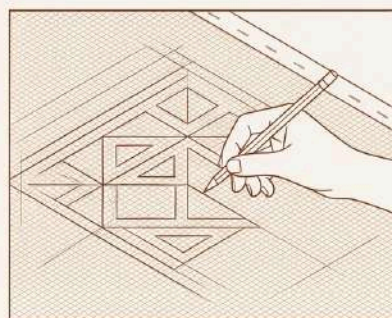
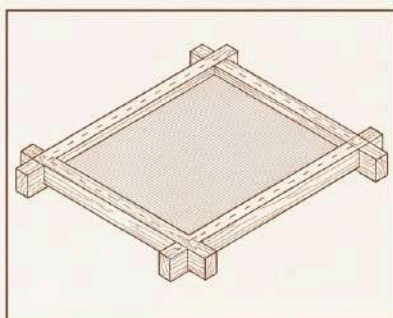
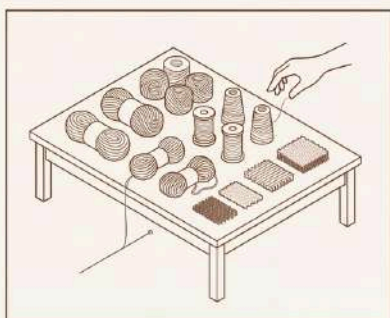

4 Tuftage artisanal

5 Sculpture &
égalisation

6 Contrôle final



SAVOIR-FAIRE

Chez Artco, chaque création est le fruit d'un savoir-faire artisanal précieux, transmis avec passion. Derrière chaque tapis, il y a des mains expertes, des gestes maîtrisés et une attention portée à chaque détail — un travail patient et minutieux qui donne vie à des pièces uniques, façonnées avec cœur, exigence et respect de la matière.



Nos mains précieuses.



Le geste juste.



Contrôle final

MATIÈRES NOBLES

Chez ARTCO, tout commence par **la matière.**

Nous travaillons exclusivement des fibres nobles — laine et soie, que nous transformons nous-mêmes en **fil d'exception.**

La teinte de chaque fil peut être **personnalisée**, afin d'offrir une palette sur mesure et une liberté créative totale.

Ces matières précieuses, façonnées avec exigence, deviennent la base de chacune de nos créations. Parce qu'un tapis d'excellence naît toujours d'une **matière première d'excellence.**



LAINE

Notre laine est certifiée Woolmark. Une certification qui prouve qu'on répond aux standards les plus exigeants en matière de qualité, de pureté et de performance. Ce label internationalement reconnu garantit l'authenticité d'une laine premium, sélectionnée avec rigueur et respect.



SOIE

Fine et lumineuse, on sélectionne soigneusement la soie avec délicatesse. La soie sublime les motifs et capte la lumière. Elle apporte finesse et élégance à chaque création.

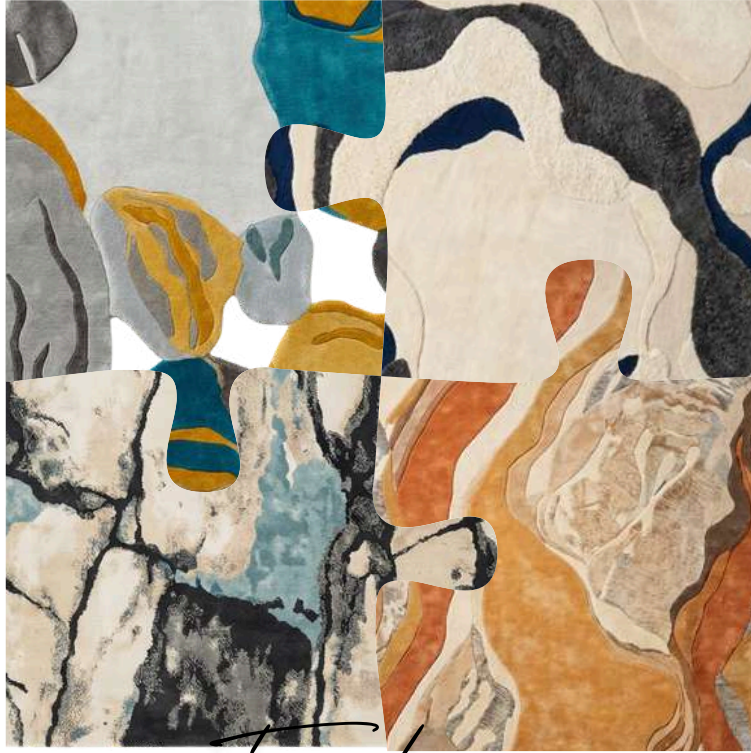

Find your
PERFECT RUG



COLLECTION MINÉRALE

Inspirée par la force brute de la **Pierre** et la poésie des **strates** naturelles, *la collection Minérale* explore textures, fractures et nuances profondes. Chaque tapis évoque un paysage sculpté par le temps, où lignes organiques et contrastes subtils créent une présence forte, élégante et résolument contemporaine.

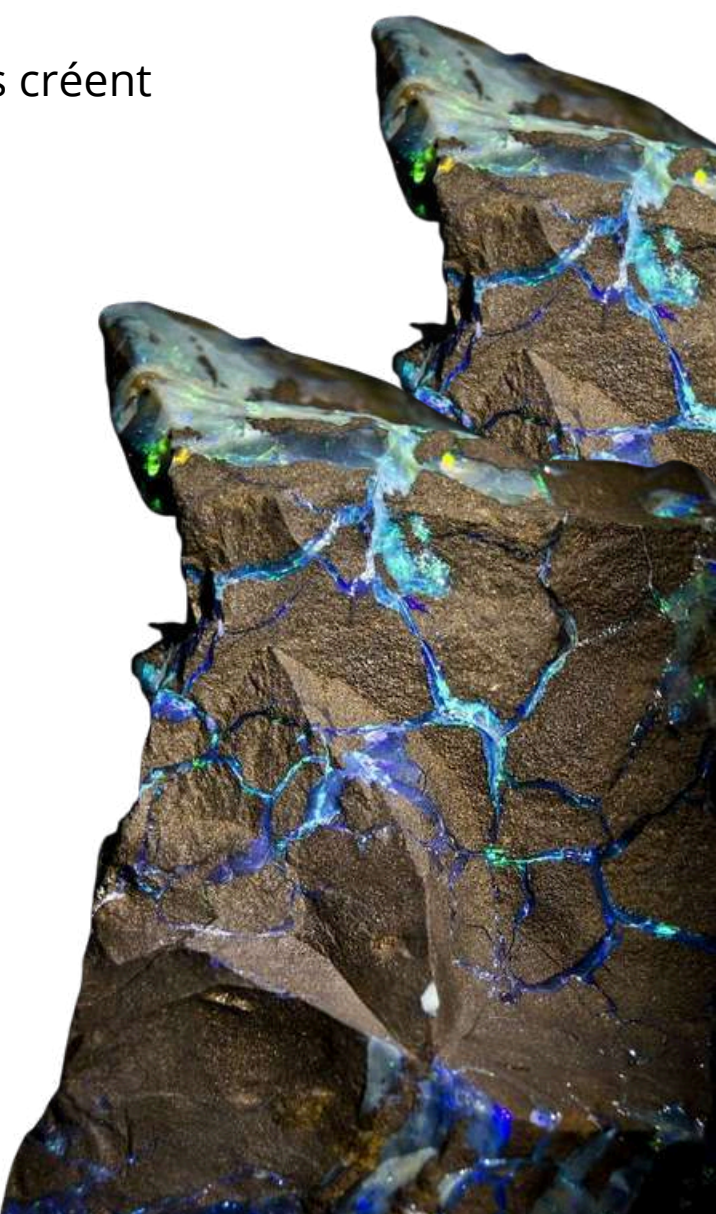

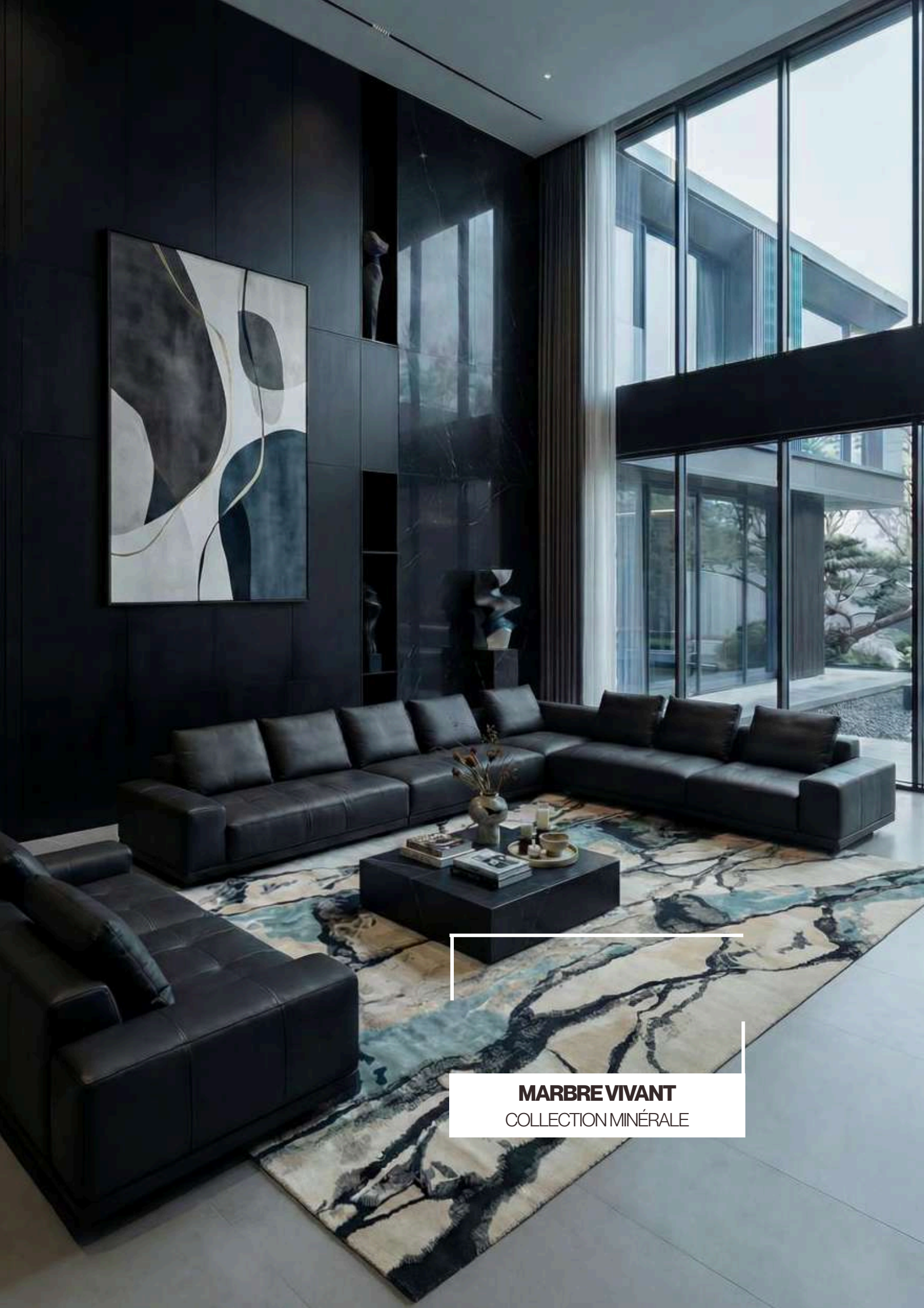

MARBRE VIVANT
COLLECTION MINÉRALE

MARBRE VIVANT

COLLECTION MINÉRALE



Marbre Vivant revisite la force minérale du marbre à travers des lignes organiques et des nuances profondes, créant un tapis au caractère artistique et contemporain.

Techniques et Matériaux

Hand-tufted — Soie & Laine

Dimensions

4,08 m² / 1m70 x 2m40

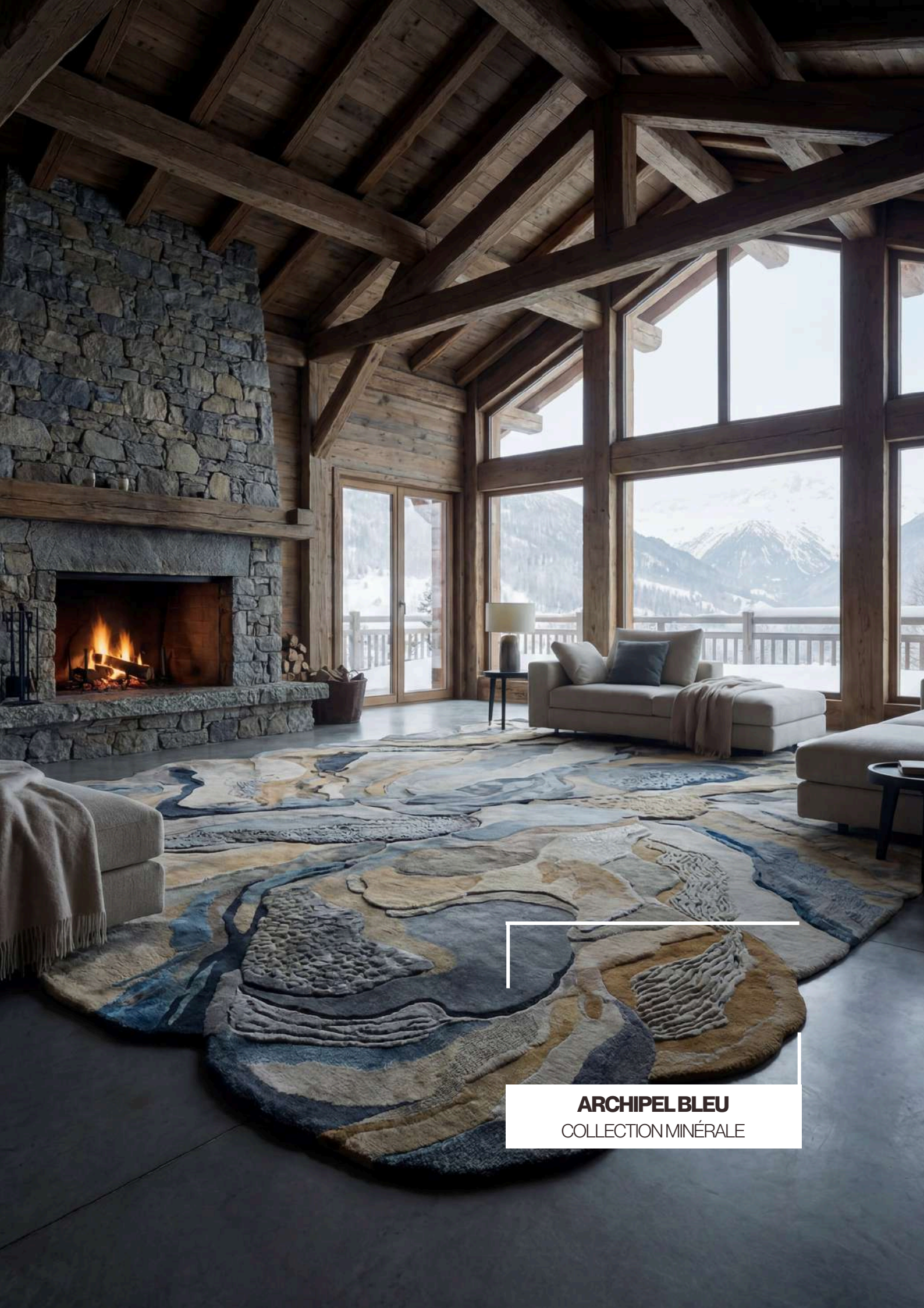

ARCHIPEL BLEU
COLLECTION MINÉRALE

ARCHIPEL BLEU

COLLECTION MINÉRALE



Archipel Bleu dessine un paysage entre mer et terre, où les nuances de bleu et de sable se mêlent en reliefs organiques. Inspiré des îlots et des courants marins, il apporte profondeur, fraîcheur et élégance naturelle à l'espace.

Techniques et Matériaux

Hand-tufted — Soie & Laine

Dimensions

4,08 m² / 1m70 x 2m40



GALETS D'OR
COLLECTION MINÉRALE

GALETS D'OR

COLLECTION MINÉRALE



Inspiré par la beauté brute des galets polis par le temps, ce tapis évoque un paysage minéral en mouvement. Ses formes mêlant nuances de gris, de bleu ardoise et de sable doré, créent une composition fluide et contemporaine.

Techniques et Matériaux

Hand-tufted — Soie & Laine

Dimensions

4,08 m² / 1m70 x 2m40



SÉDIMENTS MODERNES
COLLECTION MINÉRALE

SÉDIMENTS MODERNES

COLLECTION MINÉRALE



Sédiments Modernes réinterprète les formes minérales à travers une écriture résolument contemporaine. Les aplats contrastés, les contours affirmés et le jeu graphique des couleurs — gris pierre, ocre solaire et bleu profond — donnent au motif une lecture actuelle et structurée.

Techniques et Matériaux

Hand-tufted — Soie & Laine

Dimensions

4,08 m² / 1m70 x 2m40



STRATESPOLARIS
COLLECTION MINÉRALE

STRATES POLARIS

COLLECTION MINÉRALE



La polarité visuelle naît du dialogue constant entre les tons chauds et les bleus profonds. Les ocres et les beiges apportent chaleur et ancrage, tandis que les nuances de bleu introduisent fraîcheur. Le regard circule entre ces contrastes, donnant au tapis une présence forte mais harmonieuse.

Techniques et Matériaux

Hand-tufted — Soie & Laine

Dimensions

4,08 m² / 1m70 x 2m40



COURANTS D'OR
COLLECTION MINÉRALE

COURANTS D'OR

COLLECTION MINÉRALE



Courants d'Or capture la fluidité des mouvements naturels à travers des lignes ondoyantes et des contrastes profonds. Les nuances d'or s'entrelacent aux bleus intenses évoquant des flux lumineux. Riche en relief et en texture, ce tapis apporte chaleur, profondeur et élégance dynamique à l'espace.

Techniques et Matériaux

Hand-tufted — Soie & Laine

Dimensions

4,08 m² / 1m70 x 2m40



FLUX MINÉRAL
COLLECTION MIINÉRALE

FLUX MINÉRAL

COLLECTION MINÉRALE



Flux Minéral évoque le mouvement lent et puissant de la pierre façonnée par le temps. Ses lignes sombres ondulent à travers des nuances sable et ivoire, créant un contraste subtil entre densité et légèreté.

Techniques et Matériaux

Hand-tufted — Soie & Laine

Dimensions

4,08 m² / 1m70 x 2m40



RIVAGE OCRE
MOUVEMENT COLLECTION

RIVAGE OCRE

COLLECTION MINÉRALE



Rivage Ocre capture la chaleur des terres minérales et le mouvement naturel des strates, mêlant ocres profonds et textures organiques pour créer un tapis solaire, vivant et résolument contemporain.

Techniques et Matériaux

Hand-tufted — Soie & Laine

Dimensions

4,08 m² / 1m70 x 2m40

OMBRES D'OCRE

COLLECTION MINÉRALE



Ombres d'Ocre explore le dialogue entre lumière et profondeur. Les tonalités terreuses et les nuances chaudes se mêlent aux accents sombres, créant un jeu d'ombres subtil et enveloppant. Entre douceur minérale et contraste affirmé, ce tapis apporte chaleur, caractère et présence sculpturale à l'espace.

Techniques et Matériaux

Hand-tufted — Soie & Laine

Dimensions

4,08 m² / 1m70 x 2m40

FUSION MINÉRAL

COLLECTION MINÉRALE



Avec ses strates de jaune, brun et gris, Fusion Minérale se lit comme une coupe géologique. Chaque couche semble raconter l'histoire d'une roche façonnée par la lave et le temps. Sa composition fluide et organique traduit l'énergie souterraine qui pulse au cœur de la terre.

Techniques et Matériaux

Hand-tufted — Soie & Laine

Dimensions

4,08 m² / 1m70 x 2m40

COLLECTION MINÉRALE



MARBRE VIVANT

Techniques et Matériaux :
Hand-tufted — Soie & Laine

4,08 M² / 1M70 X 2M40
Dimensions personnalisées
sur demande.



NUANCES POLARIS

Techniques et Matériaux :
Hand-tufted — Soie & Laine

4,08 M² / 1M70 X 2M40
Dimensions personnalisées
sur demande.



FLUX MINÉRAL

Techniques et Matériaux :
Hand-tufted — Soie & Laine

4,08 M² / 1M70 X 2M40
Dimensions personnalisées
sur demande.



ARCHIPEL BLEU

Techniques et Matériaux :
Hand-tufted — Soie & Laine

4,08 M² / 1M70 X 2M40
Dimensions personnalisées
sur demande.



SÉDIMENTS MODERNES

Techniques et Matériaux :
Hand-tufted — Soie & Laine

4,08 M² / 1M70 X 2M40
Dimensions personnalisées
sur demande.



COURANTS D'OR

Techniques et Matériaux :
Hand-tufted — Soie & Laine

4,08 M² / 1M70 X 2M40
Dimensions personnalisées
sur demande.



COLLECTION MOUVEMENT

Inspirée par le **mouvement** comme expression **vivante** de l'espace, la *Collection Mouvement* traduit la fluidité en matière. Ses lignes ondulantes, ses superpositions subtiles et ses contrastes maîtrisés créent une sensation de profondeur et de dynamisme. Chaque tapis devient une composition en perpétuelle vibration, pensée pour insuffler énergie, élégance et modernité à vos intérieurs.

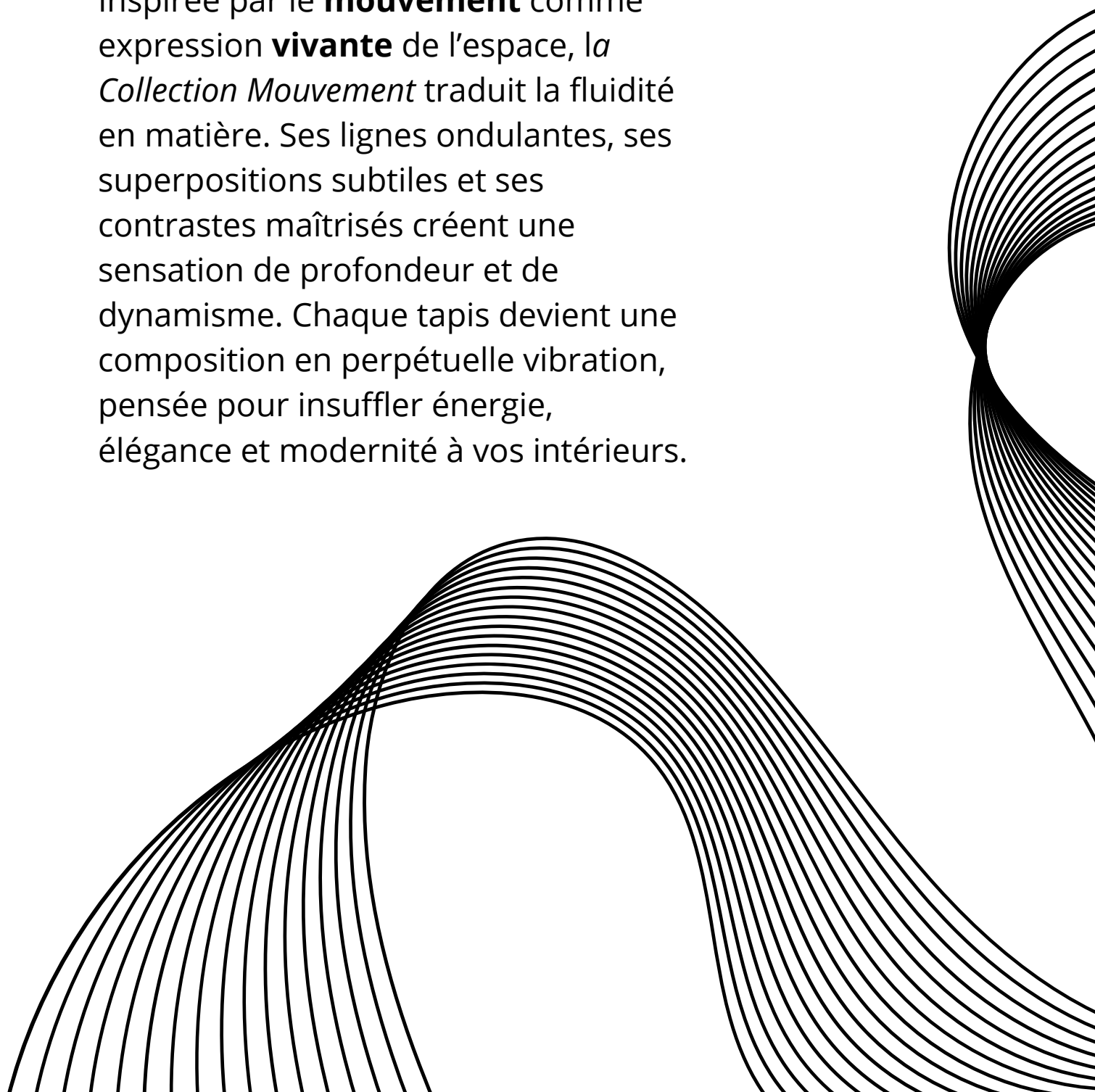



VORTEX CARMESIA
COLLECTION MOUVEMENT

VORTEX CARMESIA

COLLECTION MOUVEMENT



Vortex Carmesia incarne la force du mouvement en fusion. Les rouges carmin tourbillonnent au cœur de nuances ivoire et charbon, créant une spirale vibrante et captivante. Entre énergie ardente et profondeur sculpturale, ce tapis impose une présence audacieuse et magnétique dans l'espace.

Techniques et Matériaux

Hand-tufted — Soie & Laine

Dimensions

4,08 m² / 1m70 x 2m40



ONDES MINÉRALES
COLLECTION MOUVEMENT

ONDES MINÉRALES

COLLECTION MOUVEMENT



Un tapis sculptural aux courbes organiques qui semblent se déplacer comme des ondes dans la pierre. Les nuances de beige, taupe, crème et noir se superposent en couches fluides, rappelant la profondeur des roches polies et l'élégance des motifs naturels.

Une pièce forte, artistique, pensée pour devenir le point focal d'un intérieur contemporain.

Techniques et Matériaux

Hand-tufted — Soie & Laine

Dimensions

4,08 m² / 1m70 x 2m40



ONDES MINÉRALES
COLLECTION MOUVEMENT

ONDES BLEUES

COLLECTION MOUVEMENT



Ondes Bleues traduit l'énergie des ondes en mouvement continu. Ses lignes concentriques se déploient comme une vibration qui se propage, créant un effet de profondeur et de pulsation visuelle. Les nuances de bleu s'entrelacent dans un rythme fluide et dynamique, donnant au tapis une présence vivante et contemporaine, presque sonore.

Techniques et Matériaux

Hand-tufted — Soie & Laine

Dimensions

4,08 m² / 1m70 x 2m40



MÉMOIRE DES MARÉES
COLLECTION MOUVEMENT

MÉMOIRE DES MARÉES

COLLECTION MOUVEMENT



Comme une géode façonnée par le temps, Mémoire des Marées révèle des strates d'azur et de sable doré, dessinées par un mouvement invisible. Entre profondeur et lumière, ce tapis capture l'empreinte des marées et transforme le sol en paysage intérieur.

Techniques et Matériaux

Hand-tufted — Soie & Laine

Dimensions

4,08 m² / 1m70 x 2m40

DANSE DU CÉPHALOPODE

COLLECTION MOUVEMENT



Danse du Céphalopode célèbre la grâce mystérieuse des profondeurs marines. Ses courbes fluides et tourbillonnantes évoquent le mouvement libre des tentacules dans l'eau, tandis que les nuances de bleu et de brun créent un contraste vibrant. Un tapis expressif et vivant, qui apporte énergie et caractère.

Techniques et Matériaux

Hand-tufted — Soie & Laine

Dimensions

4,08 m² / 1m70 x 2m40



SPIRALIS
COLLECTION MOUVEMENT

SPIRALIS

COLLECTION MOUVEMENT



Spiralis incarne l'énergie du mouvement infini. Ses courbes tourbillonnantes s'entrelacent en une composition profonde, où les bruns chauds rencontrent des nuances bleutées dans un rythme hypnotique. Inspiré des formes naturelles et de la dynamique des spirales, ce tapis crée une sensation de flux.

Techniques et Matériaux

Hand-tufted — Soie & Laine

Dimensions

4,08 m² / 1m70 x 2m40



ONDES SABLÉES

COLLECTION MOUVEMENT

Ondes Sablées déploient une floraison abstraite aux tons profonds, apportant caractère et élégance contemporaine à l'espace.

Dimensions :
4,08 m² / 1m70 x 2m40

Matériaux et techniques :
Hand-tufted — Soie & Laine

COLLECTION ORGANIQUE

Inspirée par la force brute de la **Pierre** et la poésie des **strates** naturelles, *la collection Minérale* explore textures, fractures et nuances profondes. Chaque tapis évoque un paysage sculpté par le temps, où lignes organiques et contrastes subtils créent une présence forte, élégante et résolument contemporaine.



STRATES D'ARGILE

COLLECTION ORGANIQUE



Strates d'Argile révèle un jeu de reliefs organiques et de tons terreux, inspiré des couches minérales naturelles, pour apporter chaleur, profondeur et caractère à l'espace.

Techniques et Matériaux

Hand-tufted — Soie & Laine

Dimensions

4,08 m² / 1m70 x 2m40



STRATES D'ARGILE
COLLECTION ORGANIQUE

ÉROSION PRÉCIEUSE

COLLECTION ORGANIQUE



Erosion précieuse aux anneaux rubis-crème ondulant sur fond ivoire, un talisman graphique qui introduit une note chic, mystérieuse et résolument audacieuse dans votre décor.

Techniques et Matériaux

Hand-tufted — Soie & Laine

Dimensions

4,08 m² / 1m70 x 2m40



CAMEL EN FLEUR
COLLECTION ORGANIQUE

CARAMEL EN FLEUR

COLLECTION ORGANIQUE



Caramel en Fleur célèbre la douceur enveloppante des tons ambrés et chocolatés à travers une composition florale généreuse et sculpturale. Les pétales, déclinés en nuances de caramel, beige crémeux et brun profond, créent un jeu subtil d'ombres et de reliefs. À la fois chaleureux et élégant, ce tapis transforme l'espace en un écrin délicat.

Techniques et Matériaux

Hand-tufted — Soie & Laine

Dimensions

4,08 m² / 1m70 x 2m40

NOYAU SAUVAGE

COLLECTION ORGANIQUE



Inspiré des cernes du bois ancien, ce tapis révèle la mémoire du temps à travers ses lignes ondulantes et sa silhouette organique. Chaque strate évoque la force tranquille de la matière naturelle, entre profondeur, douceur et élégance sculpturale.

Techniques et Matériaux

Hand-tufted — Soie & Laine

Dimensions

4,08 m² / 1m70 x 2m40

ORGANIQUE NOYER

COLLECTION ORGANIQUE



Tapis au design sculptural inspiré des formes naturelles, avec des courbes libres évoquant une silhouette organique. Son dégradé de tons boisés, du miel au brun profond, apporte chaleur, caractère et une touche contemporaine à l'espace, comme une pièce d'art posée au sol.

Techniques et Matériaux

Hand-tufted — Soie & Laine

Dimensions

4,08 m² / 1m70 x 2m40

ÉTREINTE SOLAIRE

COLLECTION ORGANIQUE



Un tapis aux formes organiques et aux nuances chaleureuses de terracotta, ocre et sable, inspiré des paysages naturels. Ses lignes fluides et superposées apportant caractère et douceur à votre intérieur. Idéal pour réchauffer un salon ou une chambre avec une touche artistique et contemporaine.

Techniques et Matériaux

Hand-tufted — Soie & Laine

Dimensions

4,08 m² / 1m70 x 2m40



CONTOURSEREIN
COLLECTION ORGANIQUE

CONTOUR SEREIN

COLLECTION ORGANIQUE



Épure et subtilité : Contour Serein trace sur un fond sable des lignes fines rappelant une carte topographique. Chaque contour dessine le relief invisible d'un paysage intérieur, un voyage silencieux entre altitude et profondeur. Une pièce méditative où la simplicité devient élégance.

Techniques et Matériaux

Hand-tufted — Soie & Laine

Dimensions

4,08 m² / 1m70 x 2m40

LAGUNE BORÉALE

COLLECTION ORGANIQUE



Tapis au design organique composé de formes superposées dans des nuances de bleu, vert et lavande. Son dégradé harmonieux et ses contours fluides évoquent une lagune vue du ciel, apportant fraîcheur, douceur et modernité à l'espace.

Techniques et Matériaux

Hand-tufted — Soie & Laine

Dimensions

4,08 m² / 1m70 x 2m40

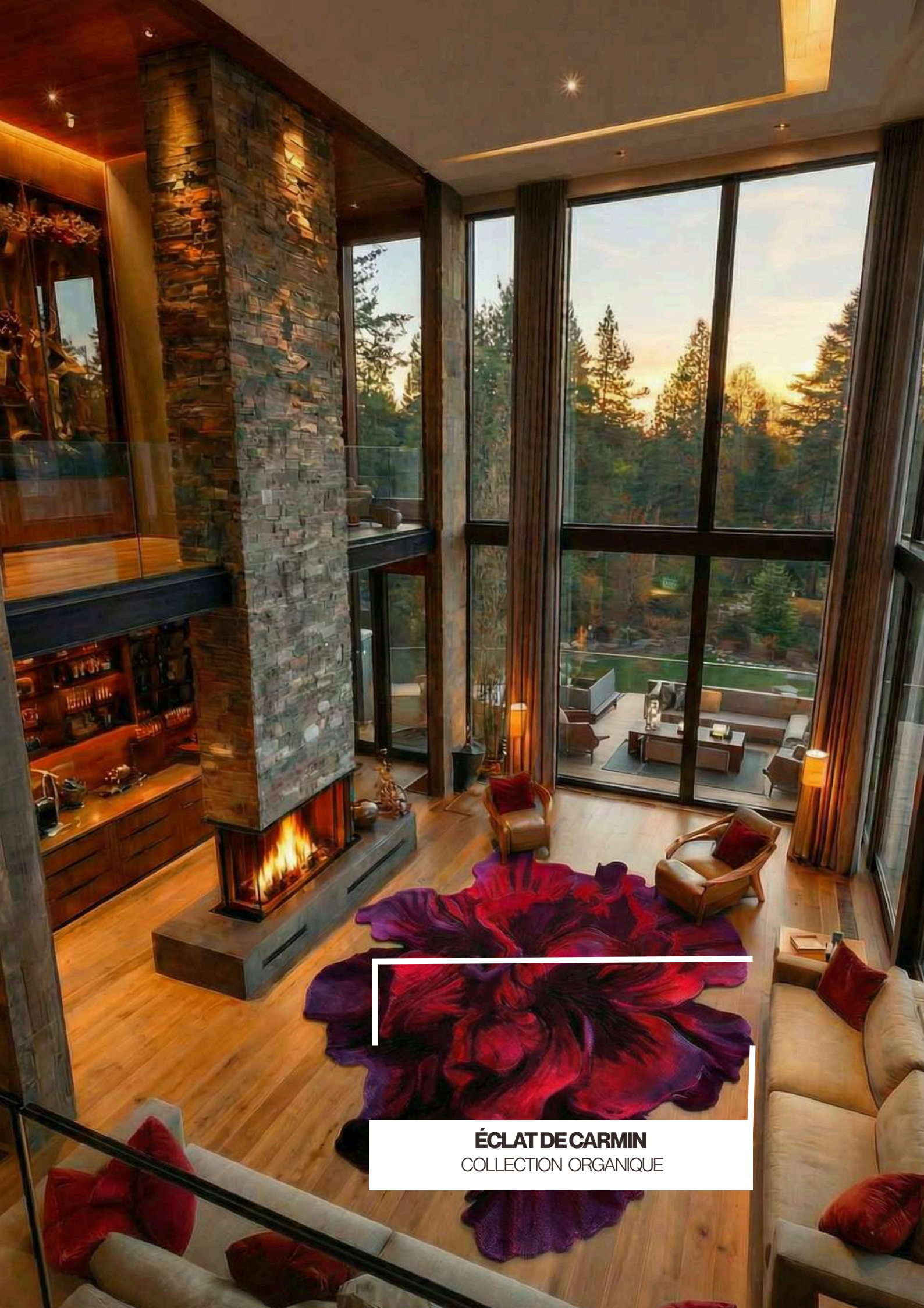

ÉCLAT DE CARMIN
COLLECTION ORGANIQUE

ÉCLAT DE CARMIN

COLLECTION ORGANIQUE



Éclat de Carmin révèle la puissance expressive d'une fleur en pleine intensité. Ses pétales profonds, mêlant rouge vibrant et nuances pourpres, capturent la lumière avec une richesse presque veloutée. À la fois sensuel et sculptural, ce tapis affirme une présence forte, transformant l'espace en scène élégante et audacieuse.

Techniques et Matériaux

Hand-tufted — Soie & Laine

Dimensions

4,08 m² / 1m70 x 2m40

COLLECTION ABSTRAITE

Inspirée par la liberté d'expression et la puissance de l'art contemporain, *la Collection Abstraite* explore la **forme** sans contrainte. Jeux de couleurs, superpositions et **compositions audacieuses** transforment chaque tapis en œuvre visuelle, pensée pour donner du caractère et une identité forte à l'espace.

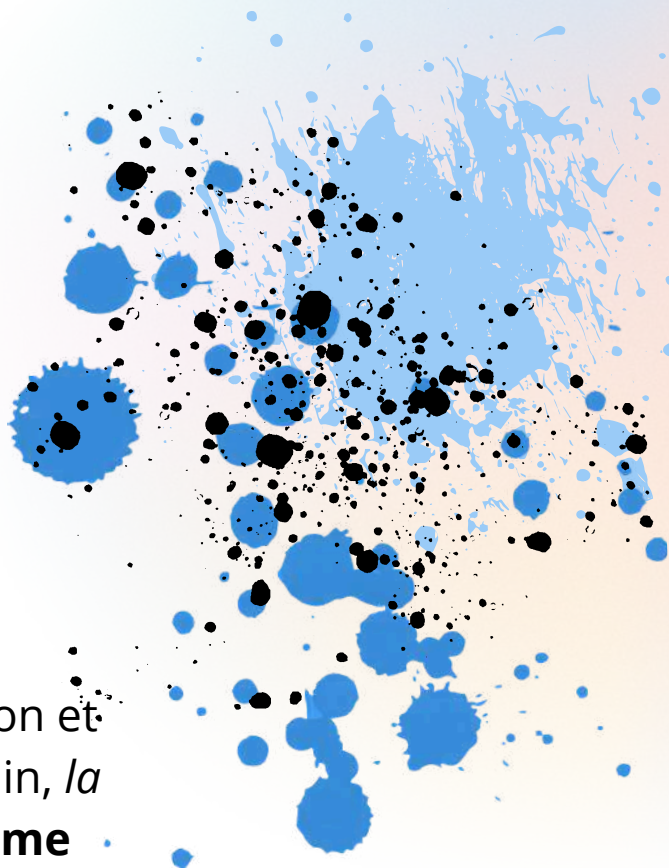



CHROMATISME ROUGE

COLLECTION ABSTRAITE



Chromatisme Rouge explore la force expressive de la couleur à travers un jeu de formes superposées et organiques. Les rouges profonds dialoguent avec des bleus et des tons ivoire, créant une composition vibrante et équilibrée. À la croisée de l'art et du design, ce tapis affirme une présence contemporaine.

Techniques et Matériaux

Hand-tufted — Soie & Laine

Dimensions

4,08 m² / 1m70 x 2m40

AILES D'AMBRE

COLLECTION ABSTRAITE

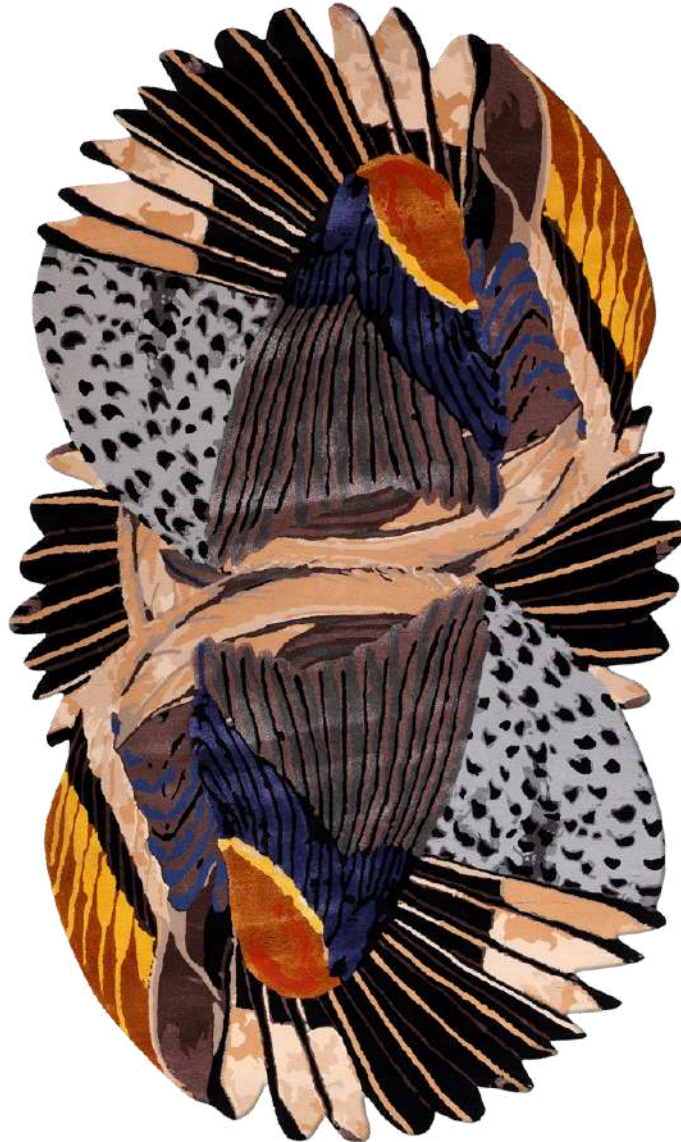

Un chef-d'œuvre sculptural où les ailes se croisent dans un mouvement poétique.
Ses teintes chaudes et ses détails raffinés rappellent le vol d'un oiseau rare, libre et majestueux.

Techniques et Matériaux

Hand-tufted — Soie & Laine

Dimensions

4,08 m² / 1m70 x 2m40



AILES D'AMBRE
COLLECTION ABSTRAITE

NUAGE BORÉAL

COLLECTION ABSTRAITE



Nuage Boréal évoque la douceur d'un ciel nordique en mouvement. Ses formes circulaires, déclinées en nuances d'azur, de gris et d'ivoire, créent une composition fluide et apaisante. À la fois graphique et aérien, ce tapis apporte équilibre, fraîcheur et élégance contemporaine à l'espace.

Techniques et Matériaux

Hand-tufted — Soie & Laine

Dimensions

4,08 m² / 1m70 x 2m40



FLORA HYPNOTICA

COLLECTION ABSTRAITE



Flora Hypnotica fusionne nature et illusion dans une composition vibrante et captivante. Les fleurs expressives aux regards énigmatiques émergent d'un tourbillon graphique noir et blanc, créant un effet hypnotique saisissant. Entre surréalisme floral et énergie visuelle audacieuse, ce tapis devient une pièce manifeste.

Techniques et Matériaux

Hand-tufted — Soie & Laine

Dimensions

4,08 m² / 1m70 x 2m40

ONDINES AZUR

COLLECTION ABSTRAITE



Tapis artistique illustrant des silhouettes humaines stylisées en différentes nuances de bleu, semblant nager à travers un fond structuré en bandes et sections carrées. Une bordure à carreaux noirs et blancs sur le côté gauche apporte un contraste graphique saisissant. Une forte pièce narrative et poétique.

Techniques et Matériaux

Hand-tufted — Soie & Laine

Dimensions

4,08 m² / 1m70 x 2m40



TAUREAU CUBISTE

COLLECTION ABSTRAITE



Tapis d'inspiration cubiste représentant une tête de taureau stylisée aux couleurs éclatantes : violet, rouge, vert olive, jaune et beige. Les segments colorés, délimités par des contours clairs, créent un effet de relief saisissant. Une pièce statement qui rend hommage à l'art moderne.

Techniques et Matériaux

Hand-tufted — Soie & Laine

Dimensions

4,08 m² / 1m70 x 2m40



JARDIN ONIRIQUE

COLLECTION ABSTRAITE



Jardin Onirique s'ouvre comme une scène surréaliste où la nature prend des accents de rêve. Sur des collines vert tendre, des silhouettes noires s'élançant vers le ciel, coiffées de lueurs blanches qui évoquent à la fois fleurs, champignons et lanternes magiques. Un univers poétique qui invite à l'évasion et à l'imaginaire.

Techniques et Matériaux

Hand-tufted — Soie & Laine

Dimensions

4,08 m² / 1m70 x 2m40



ÉQUILIBRE TERRACOTTA

COLLECTION ABSTRAITE



Tapis abstrait aux tons chaleureux de brun et de marron, traversé par une bande verticale rouge saisissante. Des formes géométriques bleues et grises ponctuent cette ligne centrale, tandis que des arcs de cercle crème et des triangles bleu-gris créent un équilibre parfait. Une pièce sophistiquée qui marie géométrie et fluidité pour un espace contemporain.

Techniques et Matériaux

Hand-tufted — Soie & Laine

Dimensions

4,08 m² / 1m70 x 2m40



COLLECTION MODERNE

Inspirée par l'architecture moderne et la **pureté des lignes** structurées, la *Collection Moderne* affirme la force de la géométrie et de l'équilibre.

Compositions maîtrisées, formes architecturées et **contrastes précis** donnent naissance à des tapis au caractère affirmé, pensés pour structurer l'espace avec rigueur et élégance.

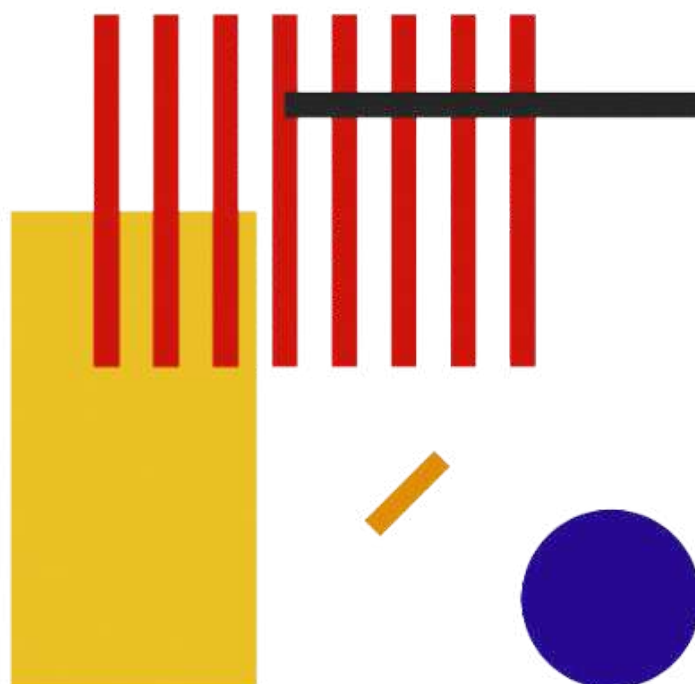

ÉCHOS CIRCULAIRES

COLLECTION MODERNE



Dynamique et percutant, Fragments Urbains superpose des carrés rouges, gris et noirs dans un désordre savamment orchestré. On y lit l'énergie brute des villes modernes, leurs chocs et leurs rencontres. Un tapis qui incarne le rythme trépidant des métropoles.

Techniques et Matériaux

Hand-tufted — Soie & Laine

Dimensions

4,08 m² / 1m70 x 2m40

CUMUL(US) - COLLECTION SOUKEINA HACHEM

COLLECTION MODERNE

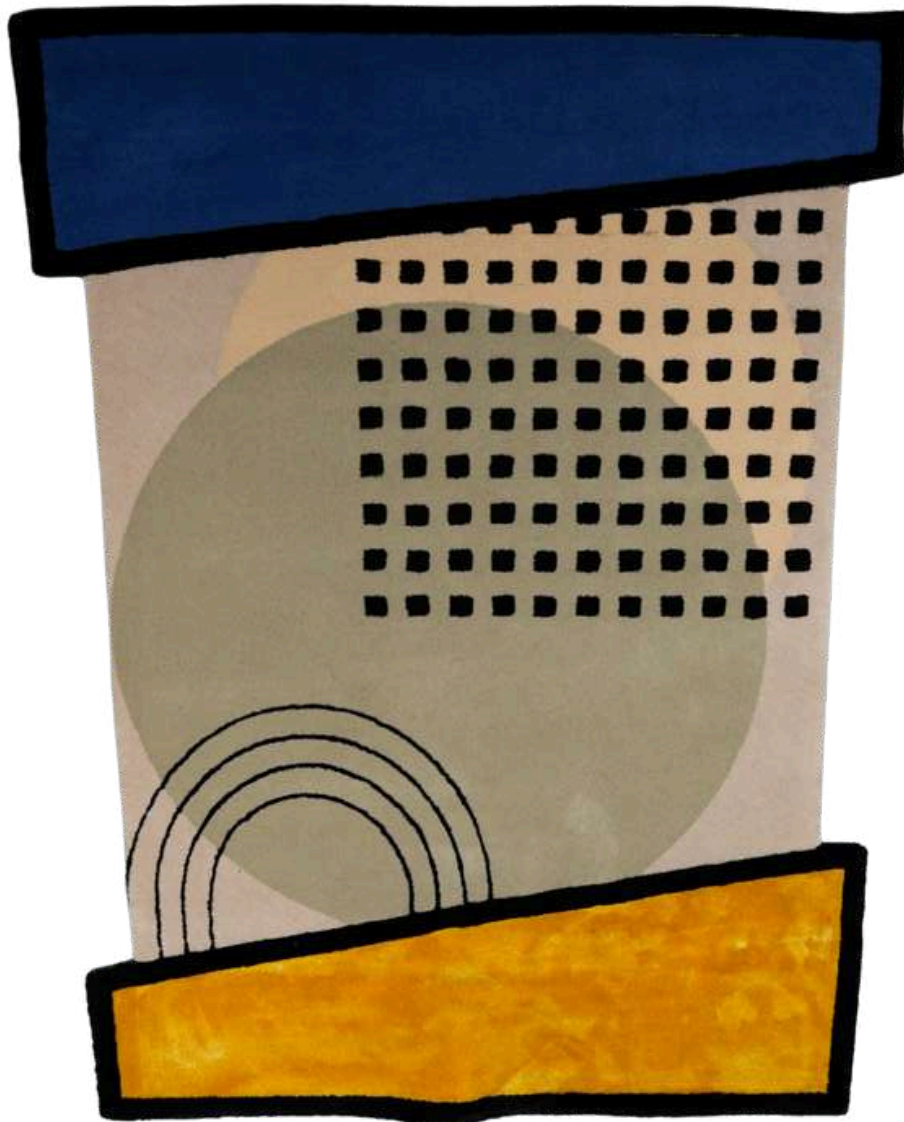

Géométrie Urbaine est une ode au langage visuel du Bauhaus et de l'art abstrait. Ses aplats de bleu profond et de jaune solaire se confrontent à des cercles et quadrillages noirs, comme une architecture graphique. Chaque forme dialogue avec l'autre, créant une composition vibrante qui semble animée par le mouvement des villes modernes.

Techniques et Matériaux

Hand-tufted — Soie & Laine

Dimensions

4,08 m² / 1m70 x 2m40

COULIS POP - COLLECTION WAEL EL MIR

COLLECTION MODERNE



Tapis original combinant un motif central de chevrons noirs et beiges avec des bordures latérales bleu profond. La transition entre ces deux univers se fait par des formes organiques évoquant des gouttes d'eau, créant une frontière dynamique et inattendue. Une pièce audacieuse qui réinvente les codes du motif chevron traditionnel avec modernité.

Techniques et Matériaux

Hand-tufted — Soie & Laine

Dimensions

4,08 m² / 1m70 x 2m40

PRISMA

COLLECTION MODERNE

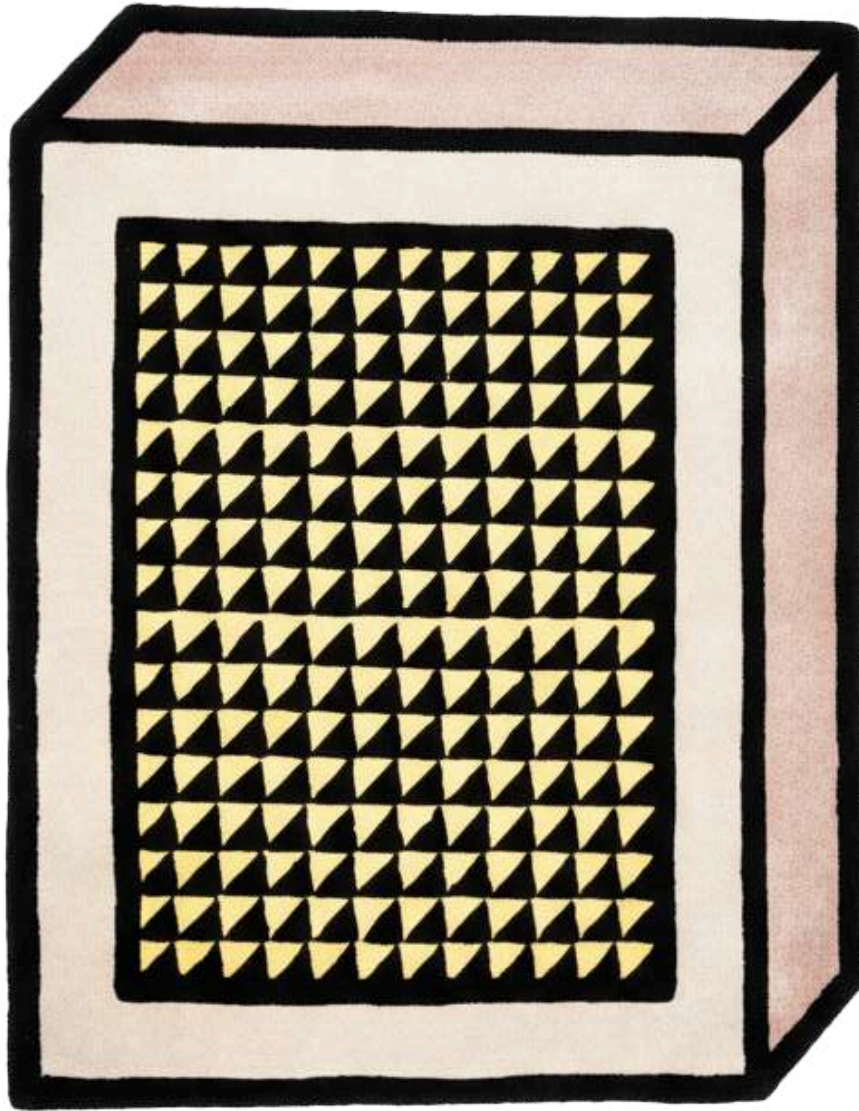

Ce tapis joue sur l'illusion d'optique avec ses triangles parfaitement alignés dans une structure cubique. Le contraste du noir et du jaune pâle crée une profondeur saisissante. Prisma est une pièce architecturale, audacieuse et graphique.

Techniques et Matériaux

Hand-tufted — Soie & Laine

Dimensions

4,08 m² / 1m70 x 2m40

SOURCE - COLLECTION SOUKEINA HACHEM

COLLECTION MODERNE



Entre abstraction et rituel, Totem Moderne assemble des formes pures : cercle corail, calice bleu nuit, demi-lune verte. Sa composition verticale, encadrée de bleu profond, rappelle un vitrail contemporain. Un tapis-manifeste, symbole d'équilibre et de force intérieure.

Techniques et Matériaux

Hand-tufted — Soie & Laine

Dimensions

4,08 m² / 1m70 x 2m40

COLLECTION TRADITIONNELLE

Inspiré de la **sebka marocaine**, ce motif étoilé réinterprète la **géométrie sacrée** dans un langage contemporain. Entre rythme architectural et douceur minérale, il transforme l'héritage ancestral en une surface vibrante, où chaque ligne dialogue avec la lumière.



COUPOLES IMPÉRIALES

COLLECTION TRADITIONNELLE



Coupoles Impériales s'inspire de la majesté des coupes de mosquées, où la géométrie s'élève en rosaces parfaitement équilibrées. Le motif reprend cette architecture céleste, déployant des cercles finement ornés qui rappellent Ces plafonds sculptés. dans une palette sable et or apaisante.

Techniques et Matériaux

Hand-tufted — Soie & Laine

Dimensions

4,08 m² / 1m70 x 2m40

NEIGE SCULPTÉE

COLLECTION TRADITIONNELLE



Ce modèle monochrome ivoire révèle, sous la lumière, un motif floral majestueux sculpté dans la matière même. L'effet ton sur ton et le relief délicat évoquent la pureté d'une neige immobile. Neige Sculptée incarne l'élégance minimaliste et la noblesse du savoir-faire artisanal.

Techniques et Matériaux

Hand-tufted — Soie & Laine

Dimensions

4,08 m² / 1m70 x 2m40



DENTELLE DES RUINES
COLLECTION ROSACE

DENTELLE DES RUINES

COLLECTION TRADITIONNELLE



Dentelle des Ruines évoque la délicatesse d'un motif ancien, traditionnellement ornemental, doucement fragmenté par le passage du temps. Sur un fond sable apaisant, les tracés blancs composent une dentelle subtile et aérienne. À la croisée du patrimoine et du contemporain, ce tapis insuffle douceur, profondeur et une élégance silencieuse à l'espace.

Techniques et Matériaux

Hand-tufted — Soie & Laine

Dimensions

4,08 m² / 1m70 x 2m40

DENTELLE DES RUINES

COLLECTION TRADITIONNELLE



Rosace Stellaria déploie une géométrie d'une grande précision, inspirée des rosaces et des étoiles. Sa palette aux tonalités mêlant sable, beige poudré, vert grisé et touches d'ocre instaure une atmosphère apaisante et équilibrée. L'ensemble respire la sérénité, apportant une élégance discrète.

Techniques et Matériaux

Hand-tufted — Soie & Laine

Dimensions

4,08 m² / 1m70 x 2m40

ROSACE AQUARELLE

COLLECTION TRADITIONNELLE



Rosace Aquarelle dévoile des rosaces délicatement estompées, comme peintes à la main sur une toile. Les motifs floraux se fondent dans un jeu de couleurs aquarellées — bleu grisé, sable, vert doux et nuances poudrées — créant un effet fluide et aérien. Ce tapis apporte poésie et légèreté à l'espace.

Techniques et Matériaux

Hand-tufted — Soie & Laine

Dimensions

4,08 m² / 1m70 x 2m40

ARABESQUE SABLÉE

COLLECTION TRADITIONNELLE



Arabesque Sablée révèle la finesse d'un motif sculpté dans la matière. Ses volutes élégantes se déploient en relief ton sur ton, comme une arabesque gravée dans le sable. Subtil et lumineux, ce tapis joue sur la texture pour apporter douceur, noblesse et harmonie intemporelle à l'espace.

Techniques et Matériaux

Hand-tufted — Soie & Laine

Dimensions

4,08 m² / 1m70 x 2m40

ÉCRITURE NOMADE

COLLECTION TRADITIONNELLE



Écriture Nomade célèbre la liberté du geste calligraphique. Les tracés noirs, fluides et spontanés, semblent parcourir la surface sable comme une encre portée par le vent. Minimal et expressif, ce tapis transforme le sol en espace d'expression, entre héritage et modernité.

Techniques et Matériaux

Hand-tufted — Soie & Laine

Dimensions

4,08 m² / 1m70 x 2m40

EMPIRE DÉCONSTRUIT

COLLECTION TRADITIONNELLE



Empire Déconstruit revisite la majesté des tapis impériaux à travers une composition volontairement fragmentée. Le médaillon central et les bordures richement ornées semblent interrompus, comme des vestiges réinterprétés avec audace. Entre héritage et modernité, ce tapis affirme une élégance puissante.

Techniques et Matériaux

Hand-tufted — Soie & Laine

Dimensions

4,08 m² / 1m70 x 2m40

TRAME FRAGMENTÉE

COLLECTION TRADITIONNELLE



Trame Fragmentée revisite l'ornement traditionnel à travers une composition déconstruite et rythmée. Les fragments géométriques noirs se dispersent sur un fond sable, créant un contraste graphique fort et maîtrisé. Entre héritage et abstraction contemporaine, ce tapis structure l'espace avec caractère et modernité.

Techniques et Matériaux

Hand-tufted — Soie & Laine

Dimensions

4,08 m² / 1m70 x 2m40

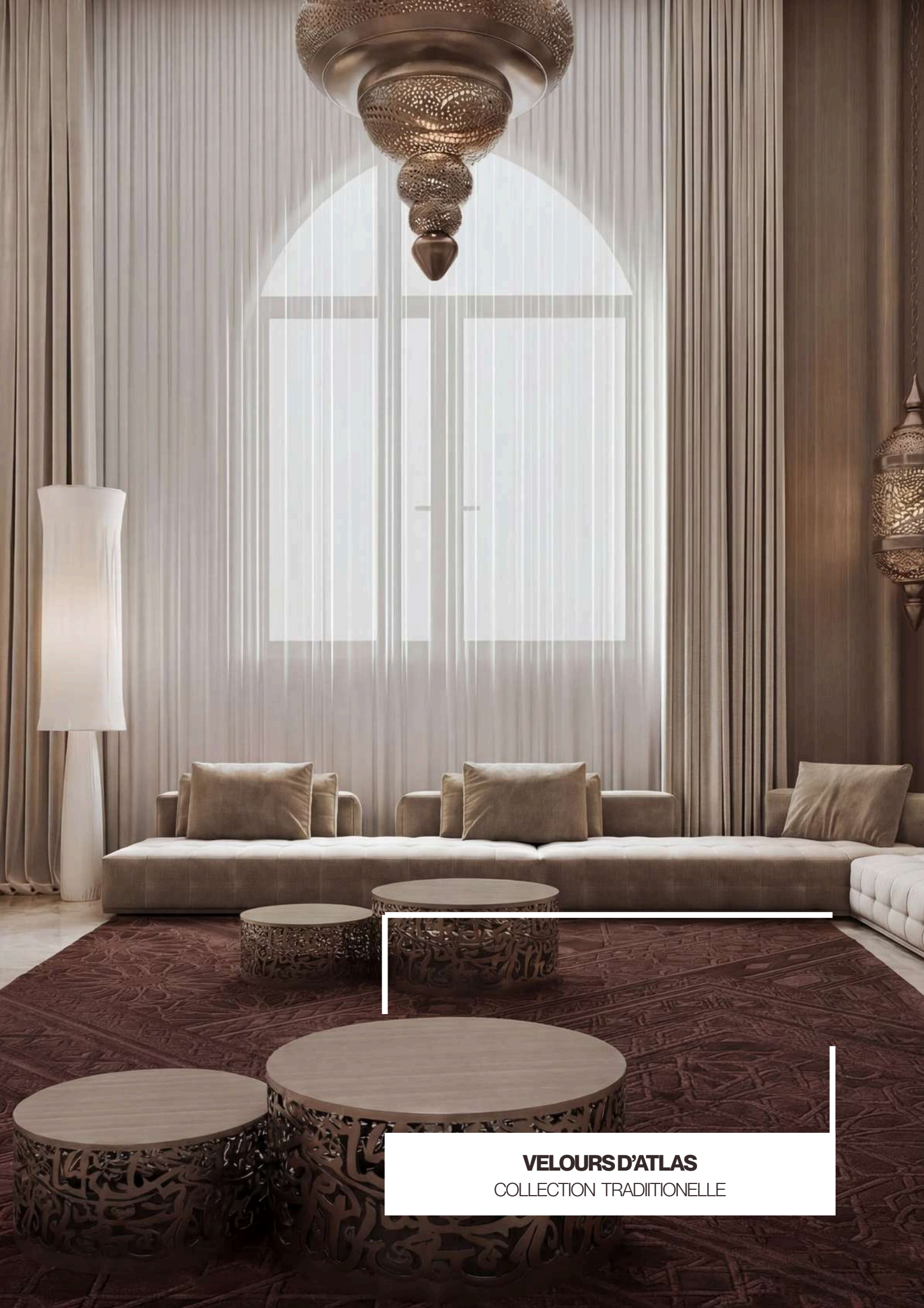

VELOURS D'ATLAS
COLLECTION TRADITIONNELLE

VELOURS D'ATLAS

COLLECTION TRADITIONNELLE

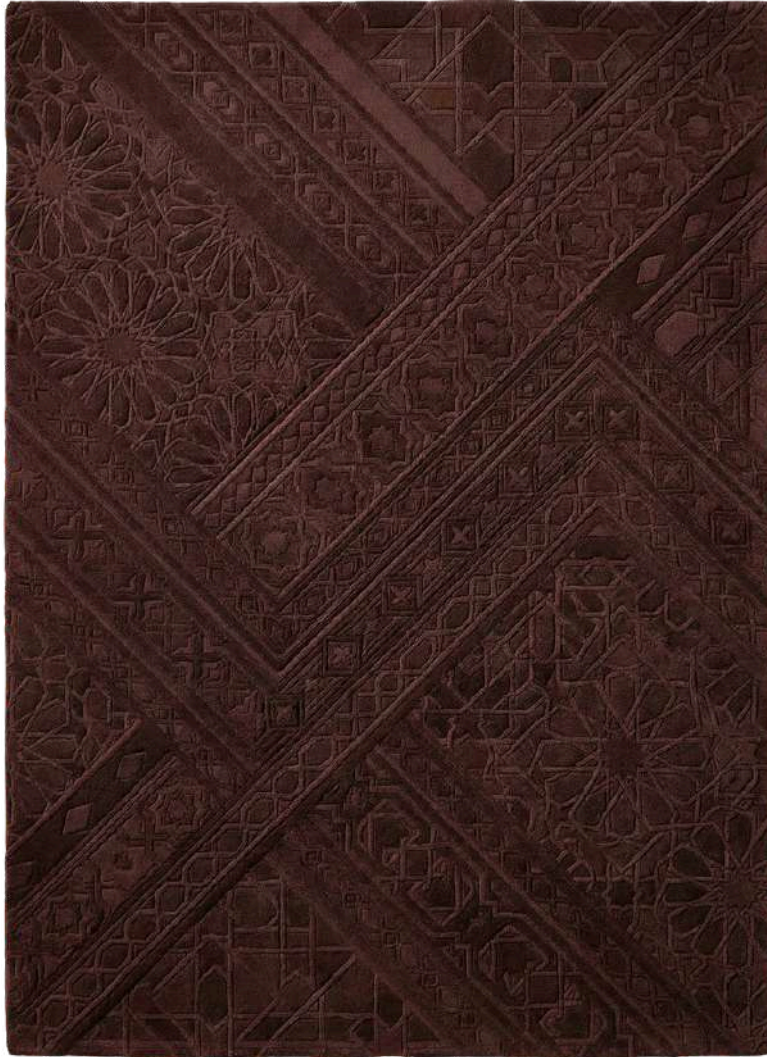

Velours d'Atlas dévoile une richesse subtile à travers un jeu de reliefs ton sur ton inspirés des ornements traditionnels. Sa couleur terre d'ambre intense et enveloppante, met en lumière une texture veloutée aux détails finement gravés. Élégant et majestueux, ce tapis habille l'espace d'une présence noble et contemporaine.

Techniques et Matériaux

Hand-tufted — Soie & Laine

Dimensions

4,08 m² / 1m70 x 2m40

VELOURS D'ATLAS

COLLECTION TRADITIONNELLE



Velours d'Atlas dévoile une richesse subtile à travers un jeu de reliefs ton sur ton inspirés des ornements traditionnels. Sa couleur blanc ivoire met en lumière une texture veloutée aux détails finement gravés. Élégant et majestueux, ce tapis habille l'espace d'une présence noble et contemporaine.

Techniques et Matériaux

Hand-tufted — Soie & Laine

Dimensions

4,08 m² / 1m70 x 2m40

VELOURS D'ATLAS

COLLECTION TRADITIONNELLE

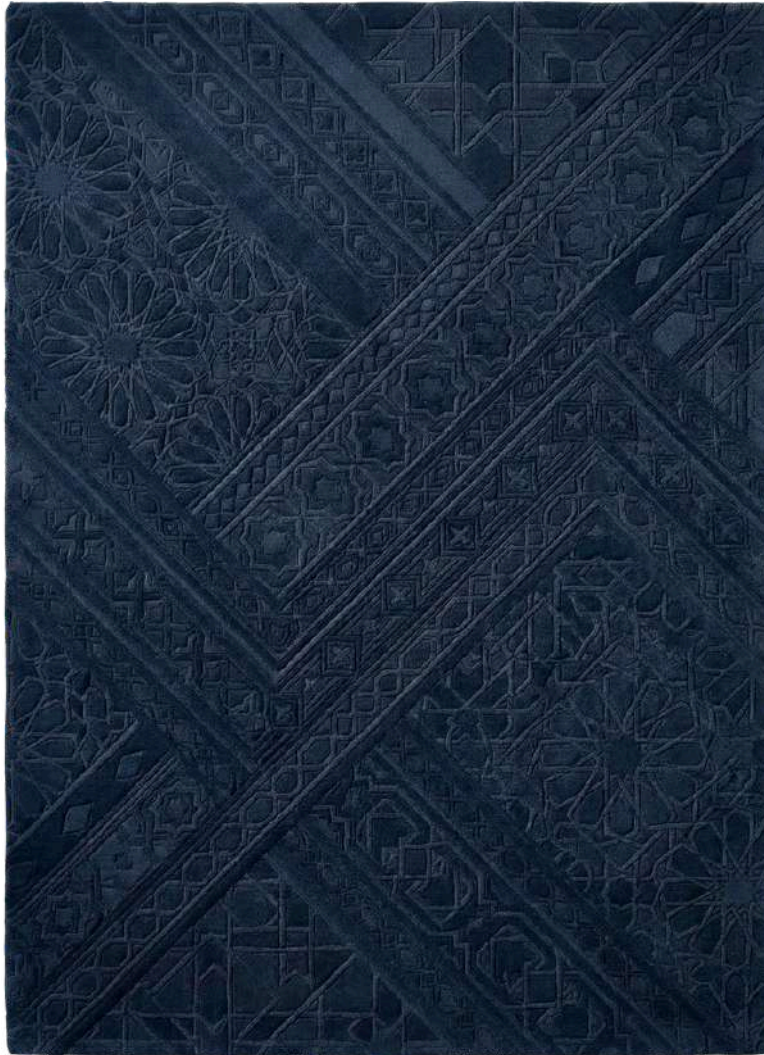

Velours d'Atlas dévoile une richesse subtile à travers un jeu de reliefs ton sur ton inspirés des ornements traditionnels. Sa profondeur bleu nuit, intense et enveloppante, met en lumière une texture veloutée aux détails finement gravés. Élégant et majestueux, ce tapis habille l'espace d'une présence noble.

Techniques et Matériaux

Hand-tufted — Soie & Laine

Dimensions

4,08 m² / 1m70 x 2m40

JARDIN RUINÉ

COLLECTION TRADITIONNELLE



Jardin Ruiné évoque les vestiges d'un jardin ancien dont les motifs floraux semblent doucement fragmentés par le temps. Les rosaces délicates émergent d'un fond profond et texturé, comme des traces précieuses conservées dans la pierre. Entre mémoire et modernité, ce tapis insuffle mystère et poésie minérale à l'espace.

Techniques et Matériaux

Hand-tufted — Soie & Laine

Dimensions

4,08 m² / 1m70 x 2m40

AZURA IMPÉRIALE

COLLECTION TRADITIONNELLE



Azura Impériale célèbre la noblesse du bleu profond sublimé par des rosaces finement travaillées. Les motifs dorés et terre cuite semblent émerger d'un fond azur intense, comme des éclats d'un palais ancien réinterprété avec modernité. À la fois majestueux et contemporain, ce tapis insuffle chaleur et prestance à l'espace.

Techniques et Matériaux

Hand-tufted — Soie & Laine

Dimensions

4,08 m² / 1m70 x 2m40

LISIÈRE D'ATLAS

COLLECTION TRADITIONNELLE



Lisière d'Atlas célèbre la rencontre entre structure et mouvement. D'un côté, la géométrie des motifs inspirés de la mosaïque ; de l'autre, des lignes fluides aux nuances d'azur et de sable qui évoquent un paysage en transition. À la frontière entre héritage et nature, ce tapis apporte élégance contemporaine à l'espace.

Techniques et Matériaux

Hand-tufted — Soie & Laine

Dimensions

4,08 m² / 1m70 x 2m40

LISIÈRE D'ATLAS

COLLECTION TRADITIONNELLE



Lisière d'Atlas célèbre la rencontre entre structure et mouvement. D'un côté, la géométrie des motifs inspirés de la mosaïque ; de l'autre, des lignes fluides aux nuances de terracotta, sable chaud, vert sauge qui évoquent un paysage minéral au coucher du soleil. À la frontière entre héritage et nature, ce tapis insuffle chaleur et élégance contemporaine à l'espace.

Techniques et Matériaux

Hand-tufted — Soie & Laine

Dimensions

4,08 m² / 1m70 x 2m40

MOSAIQUE DES DUNES

COLLECTION TRADITIONNELLE



Mosaïque des Dunes célèbre la rencontre entre géométrie architecturale et mouvement naturel. Les motifs étoilés inspirés de la mosaïque s'entrelacent avec des lignes ondulantes évoquant le relief des dunes. Dans une palette douce de bleus grisés, sable et vert pâle, ce tapis crée une atmosphère apaisante.

Techniques et Matériaux

Hand-tufted — Soie & Laine

Dimensions

4,08 m² / 1m70 x 2m40

VESTIGE DE ROSACES

COLLECTION TRADITIONNELLE



Vestiges de Rosace met en scène des rosaces superposées, inspirées des ornements architecturaux anciens. Leurs formes circulaires, délicatement estompées semblent apparaître comme des traces conservées dans la matière. Dans une palette douce de bleu grisé, sable et ivoire, le tapis évoque la mémoire d'un décor revisité avec modernité.

Techniques et Matériaux

Hand-tufted — Soie & Laine

Dimensions

4,08 m² / 1m70 x 2m40

VESTIGE DE ROSACES

COLLECTION TRADITIONNELLE



Trame Étoilée met en dialogue la verticalité et la finesse des motifs étoilés traditionnels. Les bandes aux nuances d'ocre, de terre cuite et de sable structurent l'espace, tandis que les étoiles géométriques apportent rythme et délicatesse. Entre héritage et modernité graphique, ce tapis affirme une élégance chaleureuse.

Techniques et Matériaux

Hand-tufted — Soie & Laine

Dimensions

4,08 m² / 1m70 x 2m40

MOSAIQUE DES DUNES

COLLECTION TRADITIONNELLE



Mosaïque des Dunes célèbre la rencontre entre géométrie et mouvement naturel. Les motifs étoilés inspirés de la mosaïque se fondent dans des lignes ondulantes aux teintes terracotta, sable doré, vert sauge et gris minéral. Cette palette chaleureuse évoque un paysage désertique au soleil couchant, créant une atmosphère apaisante.

Techniques et Matériaux

Hand-tufted — Soie & Laine

Dimensions

4,08 m² / 1m70 x 2m40

ROSACE AQUARELLE

COLLECTION TRADITIONNELLE



Rosace Aquarelle dévoile des rosaces délicatement estompées, comme peintes à la main sur une toile minérale. Les motifs floraux se fondent dans un jeu de couleurs aquarellées mêlant terracotta chaleureux, sable doré et bleu nuit intense, créant un contraste vibrant et enveloppant. Ce tapis insuffle caractère et modernité à l'espace.

Techniques et Matériaux

Hand-tufted — Soie & Laine

Dimensions

4,08 m² / 1m70 x 2m40

DUNES SCULPTÉES

COLLECTION TRADITIONNELLE

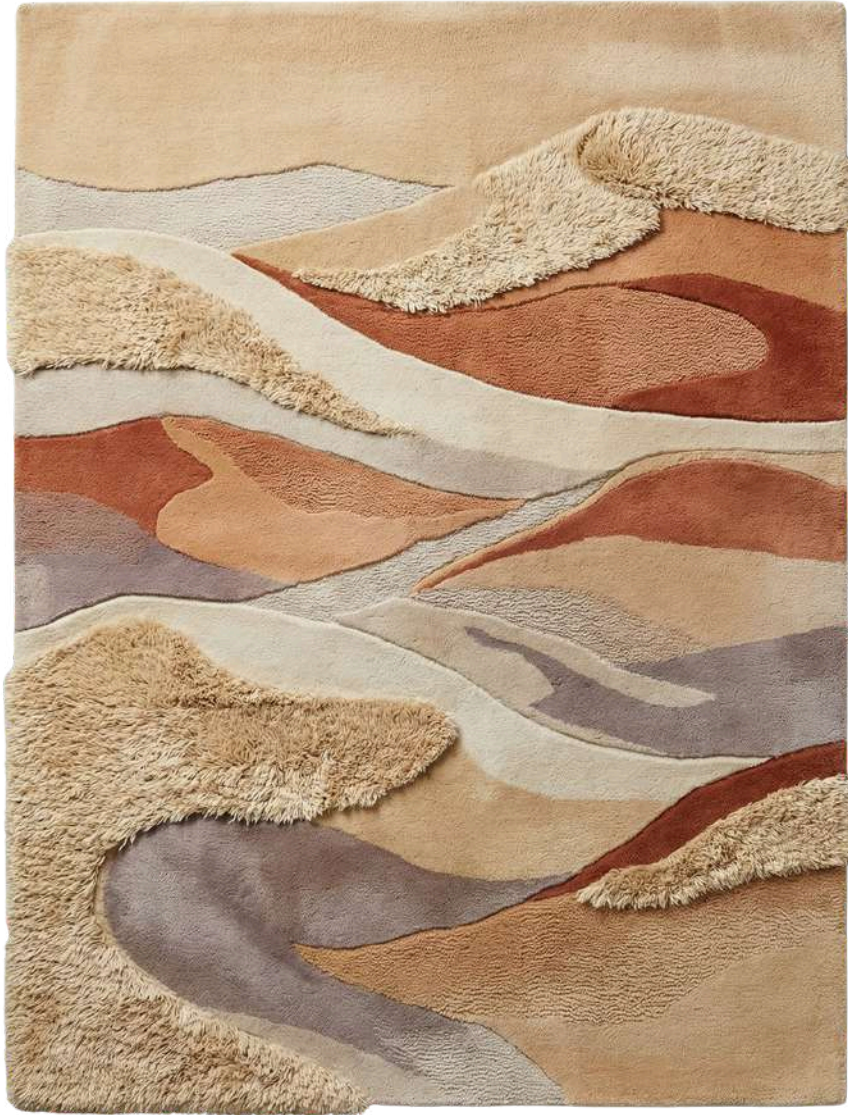

Tapis aux reliefs texturés inspirés des paysages désertiques, associant des nuances de sable, terracotta, beige et gris doux. Ses formes ondulantes et ses jeux de matières créent un effet de profondeur subtil, apportant chaleur, élégance et caractère à tout intérieur contemporain.

Techniques et Matériaux

Hand-tufted — Soie & Laine

Dimensions

4,08 m² / 1m70 x 2m40



CONSTELLATION ANDALOUSE
COLLECTION ROSACE

CONSTELLATION ANDALOUSE

COLLECTION TRADITIONNELLE



Constellation Andalouse célèbre la poésie géométrique du zellige marocain à travers une constellation de rosaces vibrantes, comme suspendues dans l'espace.

Techniques et Matériaux

Hand-tufted — Soie & Laine

Dimensions

4,08 m² / 1m70 x 2m40



TRÔNE DES ÉTOILES
COLLECTION SEBKA

DUNES SCULPTÉES

COLLECTION TRADITIONNELLE



Tapis aux reliefs texturés inspirés des paysages désertiques, associant des nuances de sable, terracotta, beige et gris doux. Ses formes ondulantes et ses jeux de matières créent un effet de profondeur subtil, apportant chaleur, élégance et caractère à tout intérieur contemporain.

Techniques et Matériaux

Hand-tufted — Soie & Laine

Dimensions

4,08 m² / 1m70 x 2m40

TRÔNE DES ÉTOILES

COLLECTION TRADITIONNELLE



Trône des Étoiles célèbre la rosace andalouse dans toute sa majesté. Autour d'une étoile centrale rayonnante, les arabesques s'entrelacent comme une architecture sacrée, mêlant profondeur chromatique et précision géométrique.

Techniques et Matériaux

Hand-tufted — Soie & Laine

Dimensions

4,08 m² / 1m70 x 2m40

DOUBLE COURONNE

COLLECTION TRADITIONNELLE



Double Couronne célèbre la puissance ornementale à travers deux rosaces majestueuses qui se superposent avec audace. Les nuances de carmin, d'or et de noir profond créent un contraste riche et théâtral, évoquant l'apparat des palais anciens. Le tapis affirme une présence noble et spectaculaire dans l'espace.

Techniques et Matériaux

Hand-tufted — Soie & Laine

Dimensions

4,08 m² / 1m70 x 2m40

A close-up photograph of a person's hand with dark nail polish and a gold ring on the ring finger, gently touching a plush, multi-colored rug. The rug features a pattern of soft, fuzzy tufts in shades of green, brown, and grey. The background is blurred, showing the person's torso and a dark garment.

Create your
PERFECT RUG

PALETTE DE COULEURS :

Une riche palette de nuances, pensée pour s'adapter à tous les univers.



NOS FORMES STANDARD :

Une large palette de formes standards, pensées pour s'adapter à tous vos espaces.



rectangle

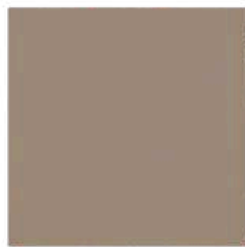

carré

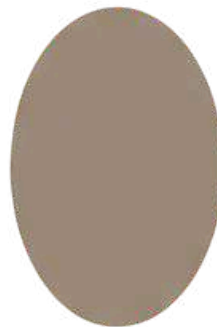

ovale

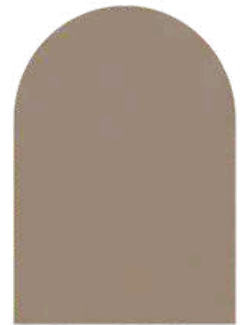

arche



organique



formes
arondies



runner



artistique

CRÉEZ VOTRE PROPRE TAPIS !

Un accompagnement sur mesure pour transformer vos choix en une pièce unique.

CRÉER

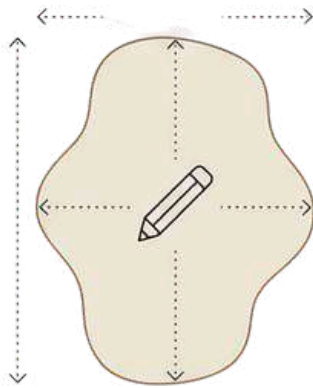

Choisissez la forme et les dimensions.

COMBINER

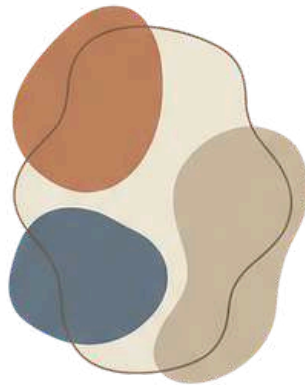

Associez matières et couleurs.

DESIGNER

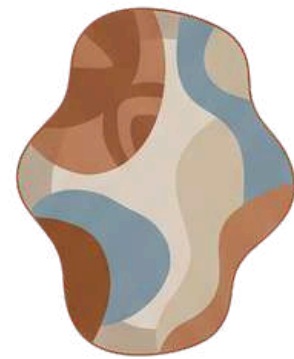

Votre tapis prend forme.

ARTCO
MAITRE ARTISAN EN TAPIS DEPUIS 1992

